



## LED RGB SPOTS UND EINBAUHÜSEN

### FUNKTIONSBESCHREIBUNG

Die Einbaustrahler wurden speziell für den Einsatz in Wellnessanlagen und Dampfbädern entwickelt. Der Strahler hat die Schutzklasse IP65 und wird mit Schutzkleinspannung betrieben. In eingebautem und abgedichtetem Zustand kann das Leuchtmittel von vorne gewechselt werden. Die Spots sind in den Ausführungen LED RGB oder warmweiß erhältlich. Eine einfache Installation ist sichergestellt, da die Spots steckerfertig konfektioniert sind.

### LIEFERUMFANG

#### System für vorbeschichtete, GFK oder Aluminium Oberflächen:

- Einbaulampe LED-RGB 3 x 1 Watt multicolor IP65 Edelstahl verchromt oder Alu beschichtet (Farbe auf Anfrage), Linse matt
- Montagebohrung 42 mm,
- Abdeckung 60 mm Außendurchmesser
- Montagehülse D 42 x 110 (40) mm mit Kontermutter
- Incl. Anschlusskabel 20 cm JST

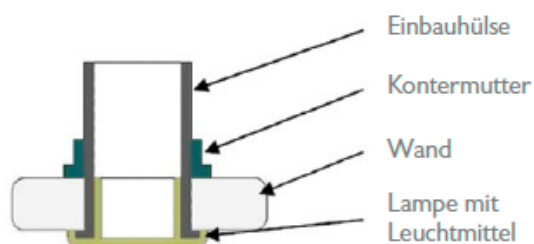

#### System für zu überfließende Oberflächen:

- Einbaulampe LED-RGB 3 x 1 Watt multicolor IP65 Edelstahl verchromt oder Alu beschichtet (Farbe auf Anfrage), Linse matt
- Montagebohrung 42 mm,
- Abdeckung 60 mm Außendurchmesser
- Montagehülse D 42 x 110 (40) mm mit Andichtflansch
- Incl. Anschlusskabel 20 cm JST

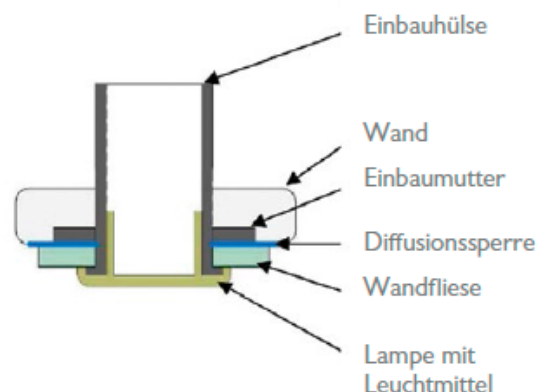





### TECHNISCHE DATEN

Elektrischer Anschluss	350 mA
Anschlussleistung	3 x 1 W
Lichtfarben	Rot - Grün - Blau
Bohrung für Einbauhülse	42 mm
Gewicht	ca. 0,25 kg
Einbautiefe	55 mm oder 125 mm je nach Einbauhülse
Lampendurchmesser	60 mm

### ZUBEHÖR / OPTIONEN

- Die Spots werden in Reihe verkabelt. Für die Verkabelung der einzelnen Spots sind Verlängerungskabel in den Längen 1,5 - 2,5 - 5,0 - 7,0 m erhältlich
- Auch in warmweiß erhältlich

	<p><b>LED Lampen passend für SAU-RLS und Einzelsteuerungen</b></p>
	<p><b>LED Lampen Edelstahl verchromt</b> <b>Durchmesser außen 60mm</b></p> <p><b>Art. Nr.: 21625</b> Lichtfarbe RGB <span style="color:red">●</span> <span style="color:green">●</span> <span style="color:blue">●</span></p> <p><b>Art. Nr.: 21640</b> Lichtfarbe warm weiß <span style="border: 1px solid black; border-radius: 50%; padding: 2px;">○</span></p>
	<p><b>LED Lampen Edelstahl vergoldet</b> <b>Durchmesser außen 60mm</b></p> <p><b>Art. Nr.: 21775</b> Lichtfarbe RGB <span style="color:red">●</span> <span style="color:green">●</span> <span style="color:blue">●</span></p> <p><b>Art. Nr.: 21773</b> Lichtfarbe warm weiß <span style="border: 1px solid black; border-radius: 50%; padding: 2px;">○</span></p>
	<p><b>LED Lampen Alu weiß beschichtet</b> <b>Durchmesser außen 60mm</b></p> <p><b>Art. Nr.: 21776</b> Lichtfarbe RGB <span style="color:red">●</span> <span style="color:green">●</span> <span style="color:blue">●</span></p> <p><b>Art. Nr.: 21510</b> Lichtfarbe warm weiß <span style="border: 1px solid black; border-radius: 50%; padding: 2px;">○</span></p>
	<p><b>Einbaulampe VA-verchromt IP 65 für Saunen</b> <b>Linse matt + Glasstab</b> <b>Abdeckung 60 mm Außendurchmesser</b> <b>Incl. Anschlusskabel 20 cm JST-Stecker</b></p> <p><b>Art. Nr.: 22427</b> Lichtfarbe RGB <span style="color:red">●</span> <span style="color:green">●</span> <span style="color:blue">●</span></p> <p><b>Art. Nr.: 22671</b> Lichtfarbe warm weiß <span style="border: 1px solid black; border-radius: 50%; padding: 2px;">○</span></p>

	<p><b>Verlängerungskabel für LED Lampen</b></p>
	<p><b>Art. Nr.: 20904</b> Verlängerung mit Stecker und Kupplung JST 0,5 m  <b>Art. Nr.: 20905</b> Verlängerung mit Stecker und Kupplung JST 1,5 m  <b>Art. Nr.: 20748</b> Verlängerung mit Stecker und Kupplung JST 2,5 m  <b>Art. Nr.: 20906</b> Verlängerung mit Stecker und Kupplung JST 5,0 m  <b>Art. Nr.: 21190</b> Verlängerung mit Stecker und Kupplung JST 7,0 m  <b>Art. Nr.: 23126</b> Verlängerung mit Stecker und Kupplung JST 15,0 m</p>
	<p><b>Sonderteile nur für SAU Steuerung</b></p>
	<p><b>Art. Nr.: 21192</b></p> <p>Verbindungskabel SAU Lichtsteuerung auf JST Stecker</p> <ul style="list-style-type: none"> <li>- Kabel 0,5 m</li> <li>- 1 Molexstecker 4 polig</li> <li>- 1 JST Stecker</li> </ul>
	<p><b>Art. Nr.: 21204</b></p> <p>Serialkabel, Verbindung Master/ Slave Lichtsteuerung SAU</p> <ul style="list-style-type: none"> <li>- zwei Molexstecker 4 polig</li> <li>- 0,5 m lang</li> </ul>
	<p><b>Art. Nr.: 21147</b></p> <p>Abschlussstecker für LED-Spots JST Stecker für SAU Steuerung (gemeinsammer Minus)</p>

# Einbaustrahler WDT

	<p><b>Art. Nr.: 20903</b></p> <p>Abschlussstecker für LED-Spots JST Kupplung (gemeinsammer Plus)</p>
	<p><b>Art. Nr.: 21203</b></p> <p>Steuerung SAU RGB für 1-10 LED ohne Gehäuse, ohne Transformator (nur Steuerplatte) gemeinsamer minus</p>
	<p><b>Art. Nr.: 21305</b></p> <p>Steuerung SAU RGB für 1-10 LED</p> <ul style="list-style-type: none"> <li>- Im Gehäuse mit Verlängerung zur ersten Lampe 7 m und Abschlussstecker</li> <li>- Ansteuerung für 15 Lichtszenarien über Drehgeber</li> <li>- Zuleitung mit Stecker 230 VAC</li> <li>- Transformator 30V 42VA</li> </ul>
	<p><b>Art. Nr.: 21305-1</b></p> <p>Steuerung SAU RGB für 1-10 LED Slave</p> <ul style="list-style-type: none"> <li>- Gehäuse</li> <li>- Verlängerung zur ersten Lampe 7 m und Abschlussstecker</li> <li>- Ansteuerung für 15 Lichtszenarien</li> <li>- Zuleitung mit Schuko Stecker 230 VAC</li> <li>- Transformator 30V 42VA</li> </ul>

# Einbaustrahler WDT

	<p><i><b>Sonderteile nur für SRL Steuerung Wird nicht mehr Ausgeliefert nur Ersatzteile</b></i></p>
	<p><b>Art. Nr.: 21191</b></p> <p>Verbindungskabel SRL Lichtsteuerung auf JST Stecker</p> <ul style="list-style-type: none"> <li>- Kabel 0,5 m</li> <li>- 1 Molexstecker 8 polig</li> <li>- 1 JST Stecker</li> </ul>
	<p><b>Art. Nr.: 21026</b></p> <p><i>Steuerung SRL RGB für 6 LED mit 7m JST Kabel ohne Gehäuse ( Box )</i></p>

	<b>Netzteile für Einzelfarben</b>
	<p><b>Art. Nr.: 20981</b>                      Netzteil LED-WDT 230VAC                      für max. 6x1W Leuchtmittel                      nur für statische Farben RGB oder weiß                      Konverter 350mA Konstantstrom                      Gehäuse Abox025 mit Lüftergitter                      Netzkabel 2m weiß, 230V/AC - 1,1A                      Abgang kurzes Kabel mit JST Stecker                      7m Verlängerung JST zur ersten Lampe (21190)</p>
	<p><b>Art. Nr.: 21459</b>                      Netzteil LED-WDT 24V/AC-DC - 0,5A                      Konverter 350mA Konstantstrom                      von 1 bis 8 x1W LED Leuchtmittel                      nur für eine Farbe R-G-B oder weiß                      Gehäuse Alu AK 061                      2m Zuleitung 2x0,75mm<sup>2</sup>                      Abgang kurzes Kabel mit JST Stecker                      7m Verlängerung JST zur ersten Lampe (21190)</p>

	<p><b>Sonderlampe für 6-30V-AC/DC</b></p>
	<p><b>Art. Nr.: 21863</b>                  - Lichtfarbe warm weiß ○                  - mit eingebauter Stromregelung auf 350 mA</p>
	<p><b>Art. Nr.: 21866</b>                  Anschlussleitung für LED Lampe                  Von der NF Verlängerung zur Lampe 1,5m</p>
	<p><b>Art. Nr.: 21867</b>                  NV-Verlängerung mit 7 Anschlussbuchsen                  Leitung vom Trafo zu den Lampen mit 7 möglichen Abgängen</p>
	<p><b>Art. Nr.: 21865</b>                  Trafo 12V 10VA mit Netzkabel 230VAC</p>

# Einbaustrahler WDT

<i><b>Ersatzteile Einbau</b></i>	
	<p><b>Art. Nr.: 20973</b></p> <p>Einbauhülse für LED Lampe WDT Montagebohrung 42 mm,</p> <ul style="list-style-type: none"> <li>- Montagehülse D42x113mm    Art. 20924</li> <li>- Mutter 1 1/4"                    Art. 17427</li> <li>- EPDM Gummiring                Art. 17429</li> <li>- PP-Gleitring                     Art. 17428</li> <li>- SI Dichtung                        Art. 19829</li> </ul>
	<p><b>Art. Nr.: 20971</b></p> <p>Einbauhülse für LED Lampe WDT Montagebohrung 42 mm,</p> <ul style="list-style-type: none"> <li>- Montagehülse D42x40mm        Art. 20925</li> <li>- Mutter 1 1/4"                    Art. 17427</li> <li>- EPDM Gummiring                Art. 17429</li> <li>- PP-Gleitring                     Art. 17428</li> <li>- SI Dichtung                        Art. 19829</li> </ul>
	<p><b>Art. Nr.: 20974</b></p> <p>Einbauhülse für LED Lampe WDT Montagebohrung 42 mm, für geflieste Feuchträume / Dampfbäder</p> <ul style="list-style-type: none"> <li>- Montagehülse D42x113mm        Art. 20924</li> <li>- Andichtflansch                    Art. 20976</li> <li>- Lochstopfen PE Natur            Art. 21188</li> <li>- 6 Schrauben zum fixieren vom Andichtflansch    Art. 21076</li> </ul>
	<p><b>Art. Nr.: 20972</b></p> <p>Einbauhülse für LED Lampe WDT Montagebohrung 42 mm, für geflieste Feuchträume / Dampfbäder</p> <ul style="list-style-type: none"> <li>- Montagehülse D42x40mm        Art. 20925</li> <li>- Andichtflansch                    Art. 20976</li> <li>- Lochstopfen PE Natur            Art. 21188</li> <li>- 6 Schrauben zum fixieren vom Andichtflansch    Art. 21076</li> </ul>







# Einbaustrahler WDT

	<p><b>Art. Nr.: 22116-1</b></p> <p>Andichtflansch 1 1/4" mit Vertiefung für Einbauhülse 48mm / WDT LED Strahler</p> <ul style="list-style-type: none"> <li>- Lochstopfen 21188</li> <li>- Einbauschema</li> </ul> <p>für den Einbau in Hartschaumplatten zum Beschichten geeignet</p> <ul style="list-style-type: none"> <li>- Andichtflansch Art. 22116</li> <li>- Lochstopfen PE Natur Art. 21188</li> </ul>
	<p><b>Art. Nr.: 20924</b></p> <p>Einbauhülse für Leuchte LED WDT d60mm</p> <ul style="list-style-type: none"> <li>- Montagebohrung 42 mm</li> <li>- Länge 113mm</li> </ul>
	<p><b>Art. Nr.: 20925</b></p> <p>Einbauhülse für Leuchte LED WDT d60mm</p> <ul style="list-style-type: none"> <li>- Montagebohrung 42 mm</li> <li>- Länge 43mm</li> </ul>
	<p><b>Art. Nr.: 17427</b></p> <p>PVC-Mutter ( Achtekant ) 1 1/4"</p>
	<p><b>Art. Nr.: 20976-1</b></p> <p>Andichtflansch 1 1/4" mit Befestigungslöcher für Einbauhülse</p> <ul style="list-style-type: none"> <li>- Lochstopfen PE Natur Art. 21188</li> <li>- 6 Schrauben zum fixieren vom Andichtflansch Art. 21076</li> </ul>

# Einbaustrahler WDT

	<p><b>Art. Nr.: 21594</b></p> <p>Einbauhülse für LED Lampe WDT Montagebohrung 49,5 mm, für Hohlwände Trockenbau - Montagehülse D49x40mm - mit Schrauben und Krallen</p>
	<p><b>Art. Nr.: 22714</b></p> <p>Einbauhülse für LED Lampe WDT Montagebohrung 49,5 mm, <b>für Saunen</b> - Montagehülse D49x40mm - mit Schrauben und Krallen - mit PTFE Ring für thermische Trennung zwischen Metall und Holz</p>
	<p><b>Art. Nr.: 21091</b></p> <p>Montagehilfe, Einschraubhilfe für - LED - Leuchten - Einbauhülsen</p>
	<p><b>Art. Nr.: 17429</b></p> <p>EPDM-Gummiring d42x10x3 mm 1-1/4"AG</p>

# Einbaustrahler WDT

	<p><b>Art. Nr.: 17428</b> PP-Gleitring 42x6x2m</p>
	<p><b>Art. Nr.: 19829</b> Dichtung für Duschen-/Dampfbadbeleuchtung Spot 48mm, transparent ID 42mm x 3mm x 0,5mm / AD 48mm</p>
	<p><b>Art. Nr.: 16368</b> Silikonfett Kleinbeutel</p>
	<p><b>Art. Nr.: 21076</b> <b>Schraubenbeutel SenkLiKo A4 4x30- 6Stck.</b></p>
	<p><b>Art. Nr.: 21188</b> <b>Lochstopfen PE natur</b> <b>Breite Stopfen (Loch): 39,50mm</b> <b>Breite Gesamt: 46,00mm</b> <b>Höhe (Tiefe): 15,00mm</b></p>

## Einbauschema SAU Steuerung ab 2010

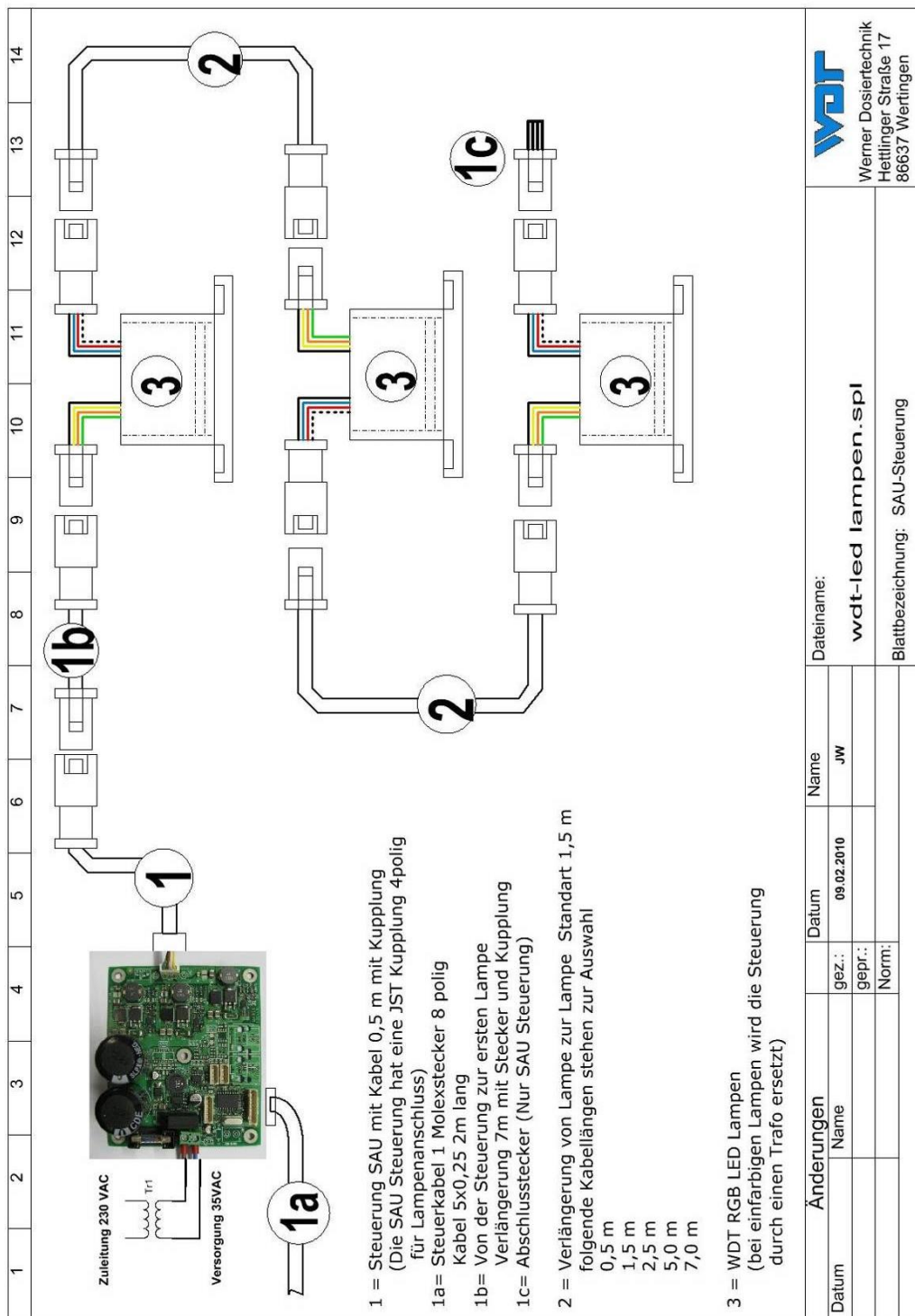

Bei mehr wie zehn Lampen kann eine zweite Steuerung parallel über das Datenkabel Art.Nr.: 21147 angeschlossen werden.

## Einbauschema SRL Steuerung bis 2010

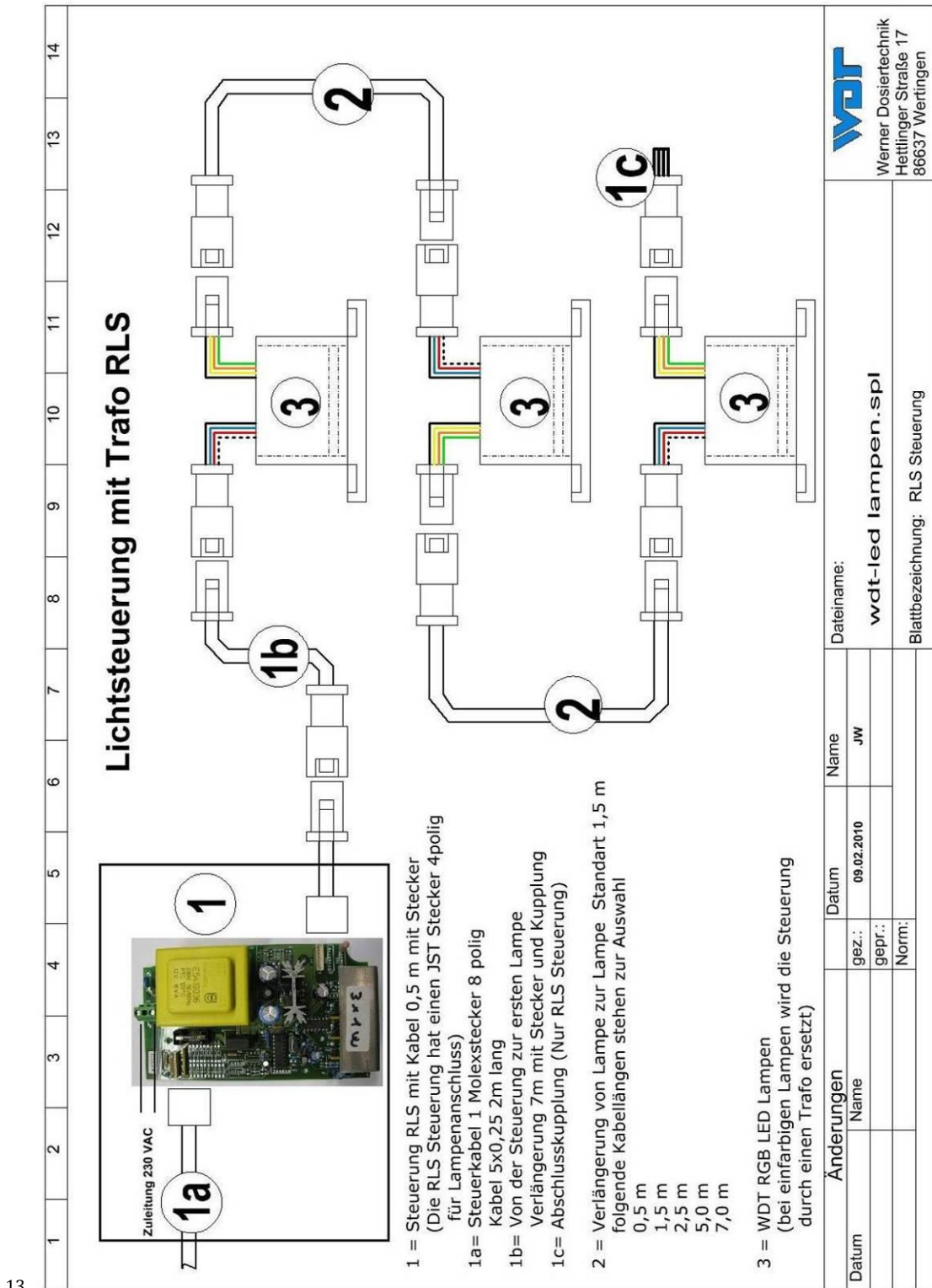

## Einbau der Montagehülse für LED Lampen in GFK- oder ALU- Decken

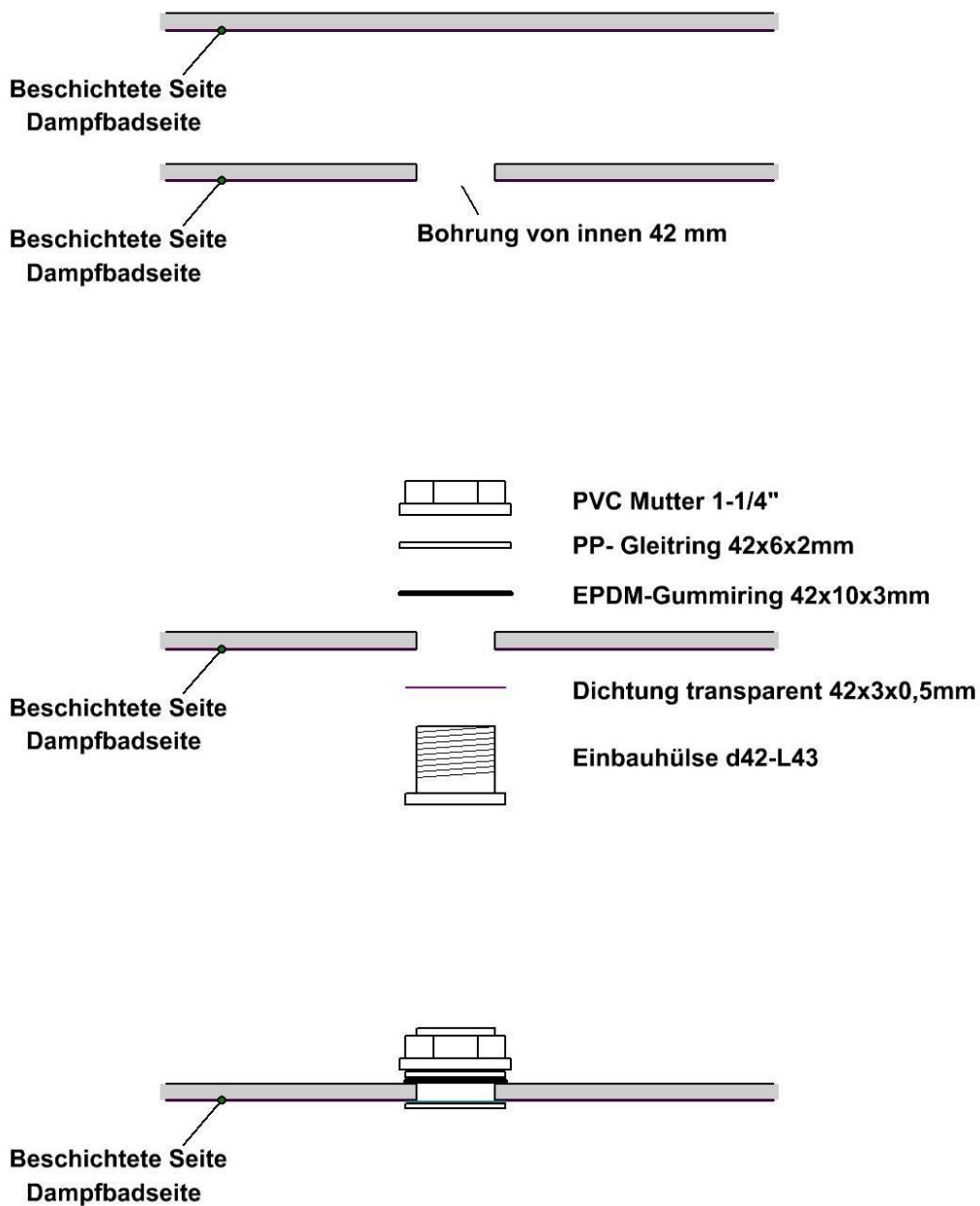

## Einbau der Montagehülse für LED Lampen in geflieste Wände

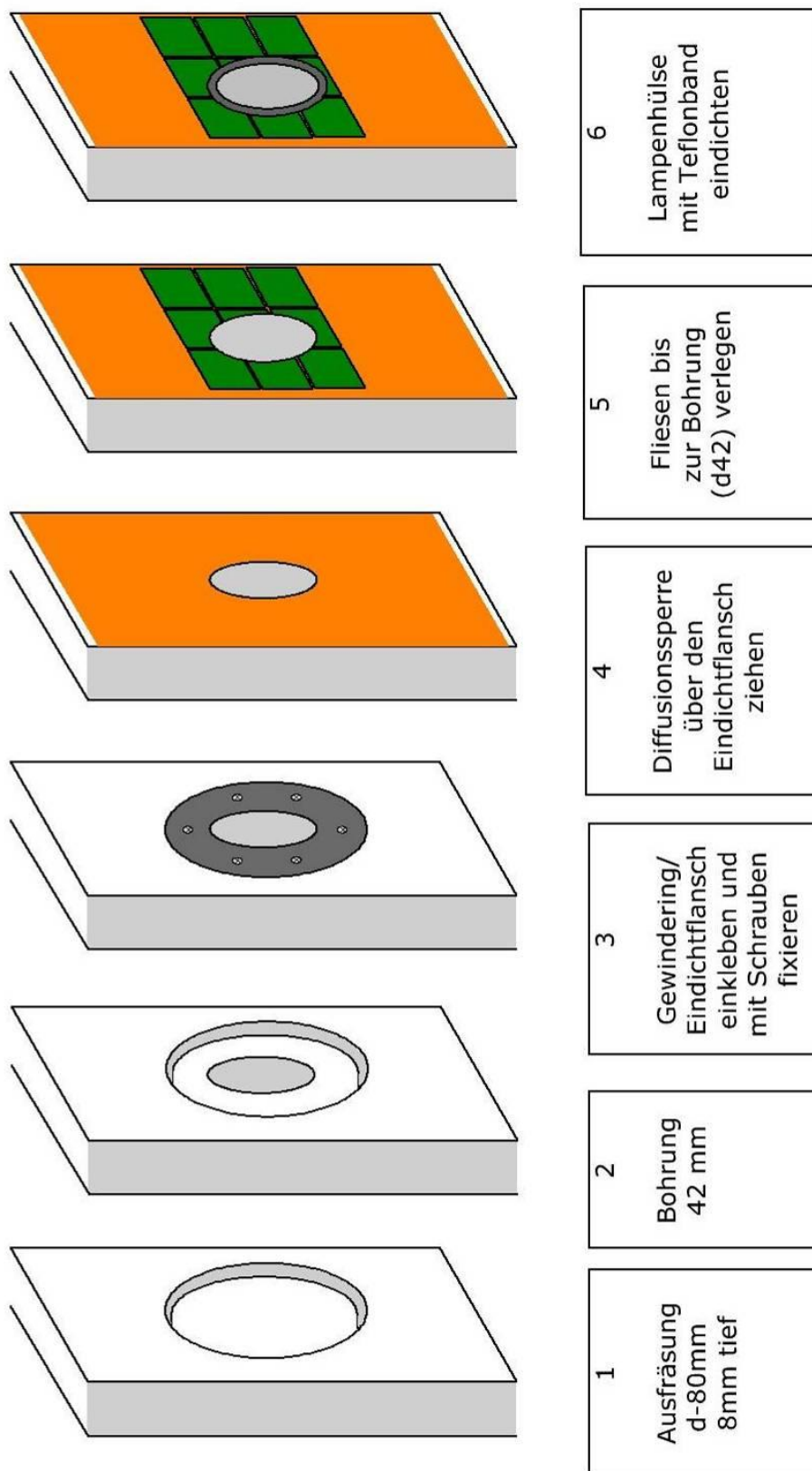

## Einbau der Montagehülse für LED Lampen in beschichtete Decke oder Wand

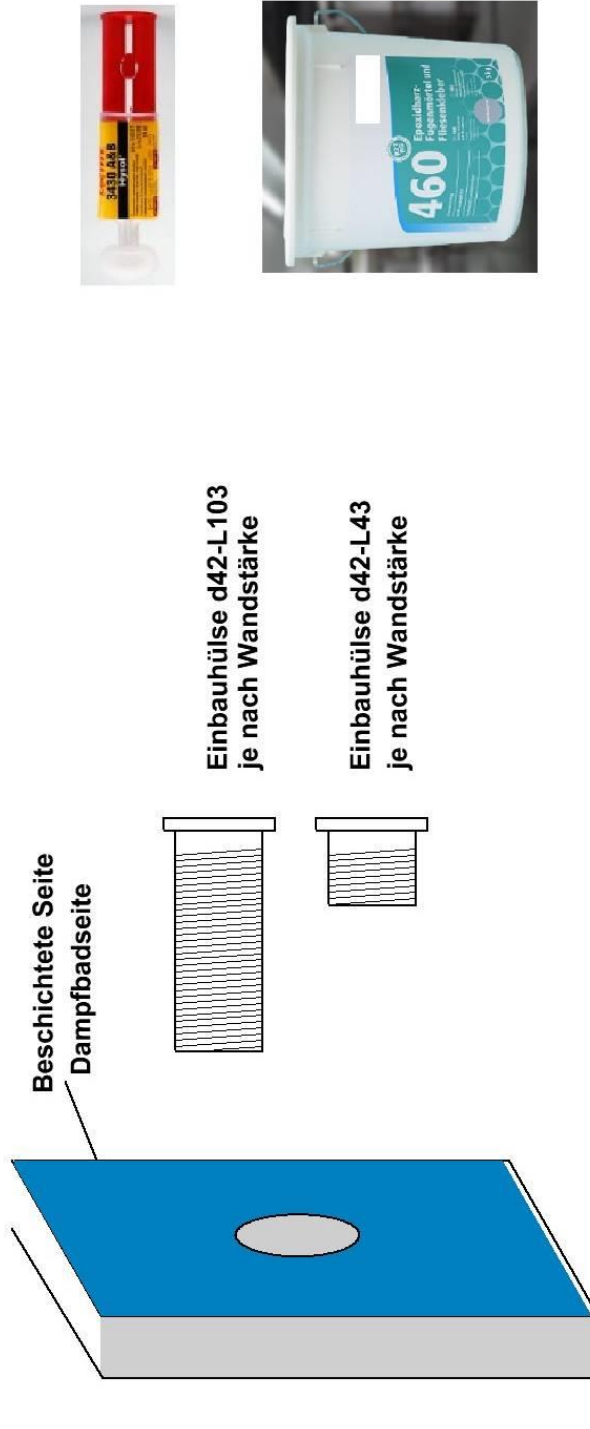

3  
Zugelassen als Kleber ist von Henkel  
Loctite Hysol 3430  
ein fünf Minuten -2K-Epoxyd-Klebstoff  
Verarbeitungszeit 4 Minuten Handfest 12 Minuten  
oder  
Wedi 460 Epoxidharz-Fugenmörtel und Fliesenkleber  
oder  
Gleichwertiger Kleber

2  
Je nach Wandstärke  
Einbauhülse mit  
- 103mm Länge  
oder  
- Einbauhülse mit  
43mm Länge

1  
Bohrung in fertig  
beschichtete Wand  
d42mm



## Einbau der Montagehülse für LED Lampen in Hohlwände oder Decken



**Die Einbauhülse wird mit den Krallen in der Wand oder Decke befestigt**

## Lampeneinbau in Montagehülse

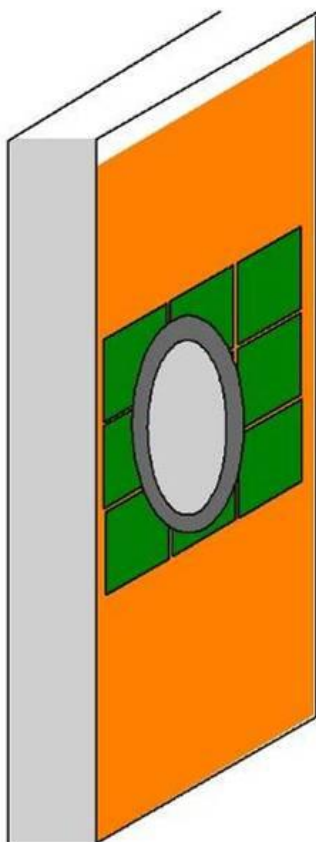

**Beschichtete Seite  
Dampfbadseite mit eingebauter  
Einbauhülse**

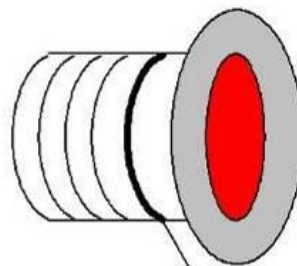

**Dichtung einfetten**

# Einbaustrahler WDT



## Notizen: